

401**SFA**10.07
IND1-01

A lire attentivement et à conserver à titre d'information • The user should retain these instructions for future reference
 Bitte aufmerksam durchlesen und aufbewahren • Da leggere attentamente e conservare a titolo d'informazione
 Dit document goed doorlezen en bewaren • A leer detenidamente y a conservar a título informativo
 Läs igenom anvisningen noga och spara den • Les anvisningen nøye og oppbevar den til senere bruk
 Do uważnego przeczytania i zachowania tytułem informacji • Læs vejledningen nøje igennem inden installation og opbevar den
 Ler atentamente e guardar a título de informação • Figyelmesen olvassa el és őrizze meg ezt a felszerelési és kezelési útmutatót!
 А се ціту уважно і а се пістра • Lue tarkkaavaisesti ja säilytä myöhempää käyttöä varten
 Перед установкой внимательно прочитайте инструкцию • Prosíme Vás o důkladné prostudování a uschování.

F U K I R L D I N L E S N D K H P L R O F I P R U S C Z

NOTICE D'INSTALLATION • INSTALLATION INSTRUCTIONS • INSTALLATIONSHINWEISE
 ISTRUZIONI PER L'INSTALLAZIONE • INSTALLATIE VOORSCHRIFTEN • MANUAL DE INSTALACION
 INSTALLATIONS- OCH SKÖTSELANVISNING • INSTALLATIONSANVISNING • INSTALLATIONSVEJLEDNING
 INSTRUKCJA INSTALACJI • FELSZERELÉSI ÉS KEZELÉSI ÚTMUTATÓ • MANUAL DE INSTALARE
 ASENUSOHJEET • MANUAL DE INSTALAÇÃO • Инструкция по монтажу и эксплуатации
 NAVOD K INSTALACI A POUŽIVANI

SANIALARM®**FRANCE**

**SOCIETE FRANCAISE
 D'ASSAINISSEMENT**
 8, rue d'Aboukir
 75002 Paris
 Tél. 01 44 82 39 00
 Fax 01 44 82 39 01

UNITED KINGDOM

SANIFLO Ltd.,
 Howard House, The
 Runway
 South Ruislip (Middx.,)
 HA4 6 SE
 Tél. 020 8842 0033 / 4040
 Fax 020 8842 1671

ESPAÑA

GRUPO SFA
 C/ Cuzco, 41
 08030 Barcelona
 Tel. (93) 381 85 97
 Fax (93) 462 18 96

DEUTSCHLAND

SFA SANIBROY GmbH
 Waldstr. 23 Geb. B5
 63128 Dietzenbach
 Tel. (060 74) 30928-0
 Fax (060 74) 30928-90

BENELUX

SFA BENELUX B.V.
 Voltaweg 4
 6101 XK Echt
 Tel. +31 475 487100
 Fax +31 475 486515

CANADA

SFA-SANIFLO INC.
 1-685 Speedvale Avenue
 West
 Guelph ON - N1K 1E6
 Tel. +46 8-717 56 80
 Fax +46 8-717 86 86

SVERIGE

SANIFLO AB
 BOX 86
 S-191 27 Sollentuna
 Tel. 08-717 5680
 Fax 08-717 8686

ITALIA

SFA ITALIA spa
 Via del Benessere, 9
 27010 Sizzano (PV)
 Tel. 03 82 61 81
 Fax 03 82 61 8200

ROMÂNIA

SFA SANIFLO S.R.L.
 Strada Leonard Nicolae,
 nr. 2A
 Timișoara 300454
 Tel. +40 256 245 092
 Fax +40 256 245 029

РОССИЯ

SFA РОССИЯ
 101000 Москва
 Колпачный пер.
 9а, ком. 103
 Тел. (495) 258 29 51
 факс (495) 258 29 51

IRELAND

SANIRISH Ltd
 IDA Industrial Estate
 Edenderry
 County Offaly
 Tel. + 353 46 9733 102
 Fax + 353 46 97 33 093

POLSKA

SFA POLAND
 ul. Kolejowa 33
 05-092 Łomianki/Warszawa
 Tel. (+4822) 732 00 32
 Fax (+4822) 751 35 16

ČESKÁ REPUBLIKA

SFA-SANIBROY, spol. s r.o.
 Na Košince
 180 00 PRAHA 8
 Tel : +420 266 712 855
 Fax : +420 266 712 856

SERVICE HELPLINES

	TEL	FAX
France	N°Azur 0 810 05 90 02 1 UT par appel	03 44 94 46 19
United Kingdom	08457 650011 (Call from a land line)	020 8842 1671
Canada	+1 800 363 5874	+1 519 824 1143
Deutschland	0800 82 27 82 0	(060 74) 30928-90
España	(93) 381 85 97	(93) 462 18 96
Benelux	+31 475 487100	+31 475 486515
Italia	800 636394	+39 0382 618200
Sverige	08-744 15 18	08-744 15 18
Россия	(495) 258 29 51	(495) 258 29 51
Ireland	1850 23 24 25 (LOW CALL)	+ 353 46 97 33 093
Polska	(+4822) 732 00 33	(+4822) 751 35 16
Česká Republika	+420 266 712 855	+420 266 712 856
România	+40 256 245 092	+40 256 245 029

Service information : www.sfa.biz

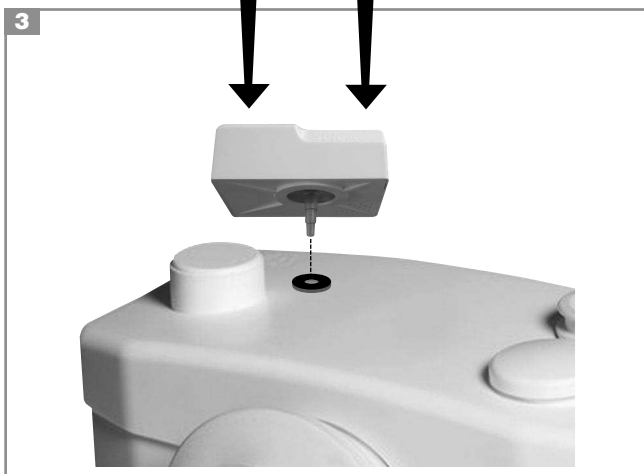
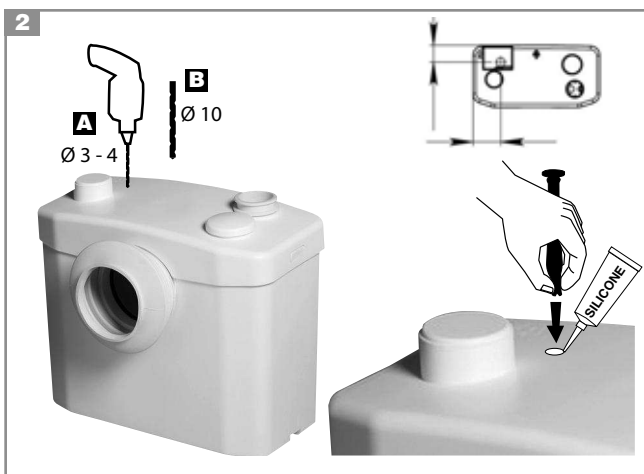
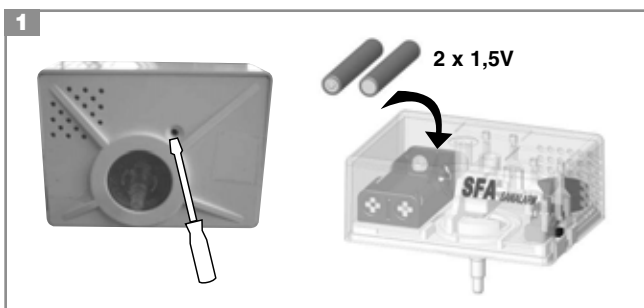
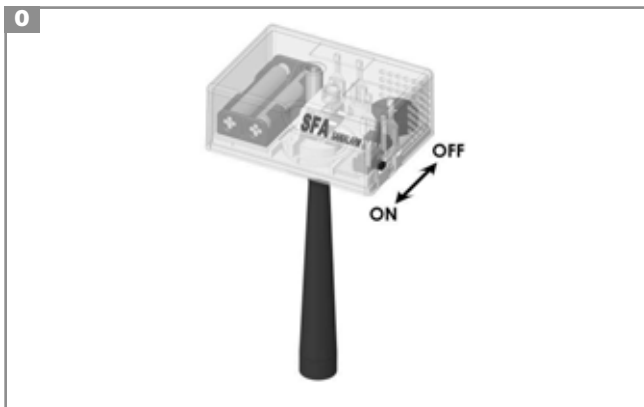

Avant* 01/2005

SANISLIM
SANIPACK

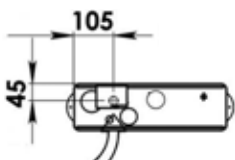

SANIVITE
SANISPEED

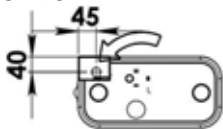

SANIBROYEUR LUXE

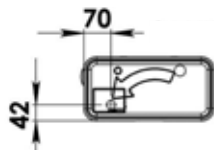

SANIBEST

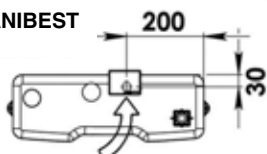

SANITOP
SANIBROY
SANIBROYEUR
SANIFLO
SANITRIT

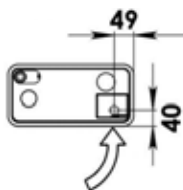

SANIPRO XR

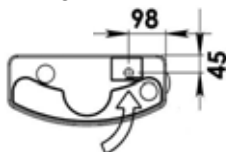

SANIPLUS

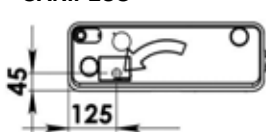

*Before - Vor - Prima - Vóór - Antes de - Före - Før - Før den - elött - Przed -
Ennen - Antes - Модели, выпущенные до - Před - 01/2005

Après** 01/2005

SANITOP SILENCE
SANIBROYEUR SILENCE
SANIBROY SILENCE
SANITRIT SILENCE
SANIBROYEUR PRO SILENCE

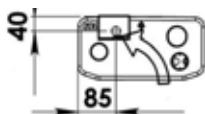

SANIPRO XR SILENCE

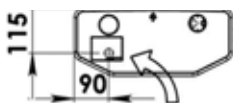

SANIBROYEUR TOP SILENCE
SANIBROYEUR SILENCE

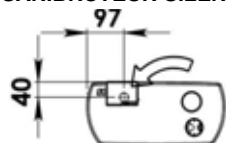

SANIPLUS SILENCE

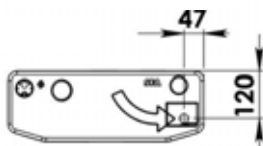

**After - Nach - Dopo - Na - Después de - Efter - Etter - Efter den - után - Po
jälkeen - Depois - Модели, выпущенные после - Po - 01/2005

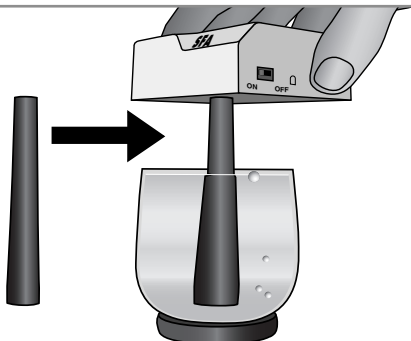



F Descriptif

SANIALARM est un boîtier indépendant pouvant s'installer sur tous les broyeurs SFA. Respecter toutes les règles d'installation et d'entretien décrites dans cette notice.

En particulier les indications repérées par :

"  " indication dont le non-respect pourrait entraîner des risques pour la sécurité des personnes,

"  " indication avertissant de la présence d'un risque d'origine électrique,

"  " instructions réservées exclusivement aux professionnels qualifiés,

"**Attention**" : indication dont le non respect pourrait entraîner des risques pour le fonctionnement du **SANIALARM**.

Principe de fonctionnement

SANIALARM est composé d'un buzzer, d'un pressostat, de 2 piles (non fournies), d'un bouton ON-OFF, d'un tube plongeur et d'une possibilité de branchement d'une alarme extérieure. Dès que l'eau dans le broyeur atteint un niveau anormal, le buzzer émet un signal d'alarme. L'utilisateur doit alors tenir compte de ce signal.

Données techniques

Alimentation :	2 piles 1,5V AAA
Buzzer :	50 dB
Trou de montage :	10mm
Raccordement	
2 ^{ème} alarme :	2 cosses 6.35



Domaine d'application

Installation possible (voir page verso) sur tous les sanibroyeurs.

Installation

A/ Sanialarm

1 - Dévisser la vis sous le boîtier. Enlever le couvercle. Introduire 2 piles 1,5V. Vérifier le fonctionnement du **SANIALARM** en soufflant dans l'embout du pressostat et en manœuvrant le bouton ON-OFF. Enfin remettre le couvercle et la vis.

2 - Selon le type de Sanibroyeur, repérer l'endroit où il faut percer le trou d'installation à Ø 10 (voir cotes sur le schéma 4). Utiliser un foret métallique, neuf de préférence. Percer lentement et par à-coup (pour éviter de faire fondre le couvercle du broyeur). Il est recommandé de percer, au préalable, un trou de guidage de Ø 3 ou Ø 4  (afin d'éviter de dérapier) avant d'utiliser le foret de Ø 10 .

Attention : ne pas utiliser de trépan, ni de mèche à bois qui font des bavures et qui ne ramènent pas vers l'extérieur du broyeur, les copeaux effectués.

Ébavurer au mieux les bords du trou percé. Prendre le tube plongeur à collerette, pincer entre les doigts l'extrémité évasée de celui-ci, de manière à réduire sa dimension. Insérer le tube dans le trou d'installation progressivement. Avant d'arriver au bout de ce montage, mettre du silicone (non fourni) autour du tube et près du trou pour une meilleure étanchéité. Pousser le tube jusqu'à ce que la collerette s'appuie sur le couvercle du Sanibroyeur.

3 - Mettre l'embout du pressostat dans le haut du tube plongeur et pousser le boîtier jusqu'à ce qu'il touche le couvercle du Sanibroyeur.

B/ Alarme extérieure

Le **SANIALARM** a la possibilité d'accueillir une alarme extérieure sur les cosses situées sur le boîtier.

Cette alarme peut être une ampoule de 3V, un buzzer plus puissant ou un autre système 3V.

Mise en service

Bien veiller à laisser le bouton sur la position ON.

Utilisation

En cas d'alarme continue, après avoir mis le bouton sur la position OFF, ne plus utiliser les appareils arrivant au broyeur.

Enlever la prise de courant si nécessaire.

Après élimination de la cause du fonctionnement de l'alarme, penser à remettre le bouton sur la position ON.

Attention : l'alarme peut s'enclencher puis s'arrêter (afflux d'eau important, bouchon provisoire) Surveiller l'appareil mais n'intervenir que si le phénomène se reproduit plusieurs fois, ou devient continu.

Entretien

1 - Lors du nettoyage, éviter de passer une éponge mouillée au niveau des trous d'aération (risque de court-circuiter l'appareil).

2 - Changer les piles une fois par an.

Garantie

SANIALARM est garanti 2 ans dans la mesure où l'installation et l'entretien sont conformes à la présente notice.

Contrôle

a - **Partiel** : culbutter le bouton ON-OFF sur OFF et le repasser sur ON. Si les piles sont bonnes, une sonnerie doit retentir (3 secondes).

b - **Complet** : lors du changement des piles, utiliser le tube de contrôle lisse. Le mettre en place sur l'ergot disposé sous le boîtier (voir schéma 5) et tremper le tube dans un récipient plein d'eau de hauteur 115 mm environ. Quand le tube est immergé au 4/5, la sonnerie doit retentir. Retirer le tube lisse et remettre le **SANIALARM** en place sur l'appareil dans le tube plongeur laissé en place.



Description

SANIALARM is a separate device that can be fitted on any SFA saniflo unit. The installation and maintenance instructions given in this manual should be complied with.

In particular the indications marked with :

"  " failure to observe a indication could affect safety

"  " indication showing that there is an electrical hazard,

"  " instructions for qualified professionals only,

"**Caution**": failure to observe it could affect the operation of the **SANIALARM**.

Operating principle

SANIALARM consists of a buzzer, a pressure controller, 2 batteries 1,5 V (not supplied), an ON-OFF switch, a plunger tube and facility for external alarm connection. As soon as an abnormal water level is reached in the unit, the buzzer sounds an alarm.

5 Technical data

Power supply: 2 batteries 1,5V AAA
Buzzer: 50 dB
Mounting hole: 10mm
Alarm connection: 2 cable terminals
6.35



4 Application

Installation possible on most Saniflo units except Sanicom, Sanicompact and Sanicondens.

5 Installation

A/ Sanialarm

1 - Loosen the screw under the box. Remove cover. Insert two batteries 1,5V. Check **SANIALARM** operation by blowing some air into the end of the pressure controller and by operating the ON-OFF switch. Put the cover back into position and tighten the screw.

2 - Depending on the Saniflo unit, mark the location where the hole is to be drilled \varnothing 10 (See dimensions on diagram 4). Look for a small indent and word 'ALARM' embossed onto the lid of the Saniflo unit. (Not on pre 2007 models). Use a steel bit, preferably a new one. Drill slowly and in short bursts (to avoid the melting of saniflo unit cover). It is recommended to first drill a guidance hole with \varnothing 3 or \varnothing 4  before using a bit with \varnothing 10 .

Caution: do not use a percussion drill or an auger bit which would cause burrs

Take the burr off the edges of the hole obtained. Take the flanged plunger tube, pinch its **wide** end between the fingers to reduce its dimension. Insert the tube into the installation hole progressively. Before completing this mounting operation, spread some silicone (not supplied) around the tube and around the hole for optimum sealing efficiency. Push in the tube until its flange rests on the lid of the saniflo unit.

3 - Put the end of pressure controller on the top of the plunger tube and push the box until contact with the cover of the saniflo unit is obtained.

B/ External alarm

The **SANIALARM** can accommodate an external alarm on the cable terminals located inside the box. This alarm may be a 3V bulb, a more powerful buzzer or an other very-low voltage, 3V device.

6 Commissioning

Make sure the On-OFF switch is on the ON position.

7 Use

If the alarm sounds continuously switch it off and do not use any appliance connected to the Saniflo unit. Disconnect the power supply if necessary.

Once the cause for alarm operation has been removed, do not forget to put the switch back to the ON position. Caution: the alarm may go off and stop (high water inflow, temporary clogging). No action should be taken unless this occurs several times or becomes continuous.

8 Maintenance

1 - When cleaning, avoid applying a wet sponge to ventilation holes as this may cause a short-circuit.
2 - Replace the batteries once a year.

9 Warranty

SANIALARM comes with a 2-year warranty, provided it has been installed and maintained in compliance with this manual.

10 Checks



- a - **Partial:** set the ON-OFF switch to OFF and then set it to ON again. If the batteries are OK, a buzzer sounds for 3 seconds.
- b - **Full:** After replacing batteries dip the **Sanialarm** via the translucent plastic tube into a container full of water about 115 mm high. When the tube is about 4 fifths immersed the alarm should sound. Refit the **Sanialarm** to the rubber plunger tube which should still be in place in the lid of the Saniflo unit.

D

1 Beschreibung

SANIALARM ist ein kleines Gehäuse, welches auf fast allen SFA Hebeanlagen installiert werden kann. Befolgen Sie bitte alle Regeln der Installation und Wartung, die in dieser Anleitung angeführt sind.

Besonders zu beachten sind die wie folgt gekennzeichneten Hinweise:

- "  " Ein Hinweis, dessen Nichteinhaltung eine Gefahr für die Sicherheit von Personen zur Folge haben könnte,
- "  " Ein Hinweis, der vor Gefahren durch Elektroanlagen warnt,
- "  " Die nachfolgenden Informationen sind für qualifiziertes Fachpersonal,

"**Achtung**": Anweisung, deren Nichtbefolgung ein Risiko für den Betrieb von **SANIALARM** nach sich ziehen könnte.

2 Funktionsprinzip

SANIALARM besteht aus: Summer, Druckregler, zwei Batterien 1,5V (nicht im Lieferumfang enthalten), Ein-Aus Schalter, Tauchröhre und wahlweise Anschluss eines externen Alarmgebers. Wenn der Wasserstand des Zerkleinerers einen anormalen Stand erreicht, spricht der Alarmgeber an und ein Alarmsignal ertönt.

3 Technische Daten

Stromzufuhr: 2 Batterien 1,5V AAA
Summer: 50 dB
Montageloch: 10mm
Alarmanschluss: 2 Kabelschuhe
6.35



4 Anwendungsbereich

Installation auf allen Kleinhebeanlagen möglich (siehe Rückseite).

5 Installation

A/ Sanialarm

1 - Schraube unter dem Gehäuse lösen. Deckel abnehmen. 2 Batterien 1,5V einlegen. Die korrekte Funktion des **SANIALARM** durch Blasen in den Druckregler und Bewegen des EIN-AUS-Schalters prüfen. Deckel schliessen und Schraube wieder anziehen.

2 - Je nach dem Kleinhebeanlagentyp die Stelle finden, an der das Loch zum Installieren mit \varnothing 10 (siehe Maße auf Skizze 4) gebohrt werden kann. Möglichst einen neuen Metallbohrer benutzen. Langsam und rückweise bohren (damit der Deckel des Zerkleinerers nicht bricht). Es wird empfohlen, zuerst ein Führungsloch mit \varnothing 3 oder \varnothing 4  zu bohren (um Abrutschen zu vermeiden), bevor Sie den \varnothing 10  Bohrer benutzen.

Achtung: Weder Meißel noch Holzbohrer verwenden, bei denen Grate entstehen und die Späne nicht nach außen geschoben werden.

Den Rand des gebohrten Lochs von Spänen befreien. Nehmen Sie das Tauchrohr mit Flansch, das konisch erweiterte Ende den Fingern zusammenpetzen, um das Einführen zu erleichtern. Die Röhre sachte in das Installationsloch schieben. Bevor Sie am Ende der Montage angelangt sind, etwas Silikon (nicht mitgeliefert) rund um die Röhre und am Loch anbringen, um besser abzudichten. Die Röhre hinein drücken, bis sich der Kragen auf den Deckel des Zerkleinerers stützt.

3 - Das Einsatzstück des Druckreglers oben auf die Tauchröhre aufstecken, bis es den Deckel der Kleinhebeanlage berührt.

B/ externer Alarmgeber

SANIALARM einen externen Alarmgeber auf dem Gehäuse zu befestigen. Der Alarm kann eine 3V Glühbirne, ein stärkerer Summer oder ein anderes 3V System mit Niederspannung sein.

6 Inbetriebnahme

Darauf achten, dass der Schalter auf der Position ON eingestellt ist.

7 Benutzung

Im Falle eines andauernden Alarms den Schalter auf die Position OFF stellen und die an die Kleinhebeanlage angeschlossenen Sanitäreinheiten nicht mehr benutzen.

Gegebenenfalls die Stromzufuhr abschalten.

Nach Beseitigung der Alarmursache, nicht vergessen, den Schalter wieder auf die Position ON zu stellen.

Achtung: Der Alarm kann sich einschalten und dann wieder abbrechen (großer Wasserzufluss, vorübergehende Verstopfung). In diesem Falle das Gerät über einen gewissen Zeitraum beobachten, jedoch nur eingreifen, wenn sich der Vorfall mehrmals wiederholt oder zum Dauerzustand wird.

8 Wartung

1 – Beim Reinigen mit einem feuchten Lappen den Bereich rund um die Luftlöcher vermeiden (Kurzschlussgefahr).

2 – Wechseln Sie die Batterien einmal pro Jahr.

9 Garantie

SANIALARM ist mit einer Garantie von 2 Jahren versehen, doch unter der Bedingung, dass bei Installation und Wartung die vorliegenden Anweisungen befolgt werden.

10 Kontrolle

a - **Teilkontrolle:** Den ON-OFF-Kippschalter auf OFF stellen und dann wieder auf ON. Wenn die Batterien voll sind, muss ein Signalton erklingen (3 Sekunden).

b - **Komplettkontrolle:** Beim Wechseln der Batterien das glatte Kontrollröhrchen verwenden. Stecken Sie sie auf den Stift unter dem Gehäuse (siehe Abb. 5) und tauchen Sie das Rohr bis zu einer Höhe von ca. 115 mm in eine mit Wasser gefüllte Wanne. Wenn das Rohr zu vier Fünfteln eingetaucht ist, muss der Alarmton erklingen. Entfernen Sie das glatte Rohr und bringen Sie den **SANIALARM** wieder in dem nicht entfernten Tauchrohr am Gerät an.



1 Descrizione

SANIALARM è un modulo indipendente che può installarsi su tutti i trituratoro SANITRIT SFA. Rispettare tutte le regole d'installazione e di manutenzione descritte in questa avvertenza.

In particolare i simboli segnati con:

"  " il non rispetto potrebbe comportare dei rischi per la sicurezza delle persone

"  " avviso di presenza rischio di origine elettrica,

"  " manutenzione riservata esclusivamente a personale qualificato

"Attenzione": indicazione il non rispetto potrebbe comportare dei rischi per il funzionamento del **SANIALARM**.

2 Principio di funzionamento

SANIALARM è composto da un buzzer, da un pressostato, da due pile 1,5V (non fornita), da un bottone ON-OFF, da un tubo a sifone e da una possibilità di collegamento ad un dispositivo di allarme esterno. Non appena l'acqua nel tritizzatore raggiunge un livello anormale, il buzzer emette un segnale d'allarme. L'utente deve quindi tener conto di questo segnale e non utilizzare l'apparecchio

3 Dati tecnici

Alimentazione:	2 pile 1,5V AAA
Buzzer:	50 dB
Foro di montaggio:	10mm
Collegamento	
2 ^{ma} allarme:	2 capocorde 6.35



4 Campo di applicazione

Installazione possibile (vedi pagina retro) su tutti i trituratoro originali SANITRIT SFA

5 Installazione

A/ Sanialarm

1 - Svitare la vite sotto la scatola. Rimuovere il coperchio. Introdurre due pile 1,5V. Verificare il funzionamento del **SANIALARM** soffiando nell'estremità del pressostato e azionando il bottone ON-OFF. Poi riposizionare il coperchio e la vite.

2 - Secondo il tipo di SANITRIT, localizzare la posizione dove praticare il foro d'installazione a Ø 10 (vedi quote sullo schema 4). Usare una punta metallica, preferibilmente nuova. Forare lentamente e a sbalzi (per evitare di fare fondere il coperchio del tritizzatore). Si raccomanda di forare prima un foro di guida di Ø 3 o Ø 4  (al fine di evitare di scivolare) prima di usare la punta di Ø 10 .

Attenzione: fare molta attenzione affinché i residui e le sbavature in plastica non vadano all'interno del tritizzatore.

Rifinire al meglio i bordi del foro. Prendere il tubo sommerso a collare, stringere tra le dita la sua estremità svasata, in modo da ridurre la sua dimensione. Inserire il tubo nel foro d'installazione progressivamente. Prima di arrivare alla fine di questo montaggio, mettere del silicone (non fornito) intorno al tubo e vicino al foro per una migliore tenuta. Spingere il tubo affinché si appoggi perfettamente sul coperchio del SANITRIT.

3 - Mettere l'estremità del pressostato nella parte superiore del tubo a sifone e spingere la scatola finché tocchi il coperchio del SANITRIT.

B/ Allarme Esterno Supplementare

Le **SANIALARM** ha la possibilità di ospitare un allarme esterno tramite connessione effettuabile sulla scatola. Questo allarme supplementare può essere, a vostra discrezione, un ulteriore allarme sonoro oppure una lampadina da 3V, un buzzer più potente o un altro sistema 3V a bassa tensione.

6 Messa in servizio

Accertarsi bene di lasciare il bottone sulla posizione ON.

7 Segnalazione guasto

In caso di problemi tecnici al tritatore, partirà automaticamente un segnale di allarme continuo. Dopo avere spento il **SANIALARM**, posizionando l'interruttore sulla posizione OFF, non utilizzare più gli apparecchi collegati al tritatore fino alla risoluzione del problema.

Rimuovere la presa di corrente se necessario.

Dopo l'intervento tecnico e ad apparecchio perfettamente funzionante, accendere di nuovo il **SANIALARM** posizionando l'interruttore sulla posizione ON

Attenzione: quando si spegne e poi si ricollega il **SANIALARM**, come nel caso sopraccitato di intervento tecnico, l'allarme può momentaneamente attivarsi senza problemi e cause apparenti (afflusso d'acqua importante, tappo provvisorio). In questo caso controllare di nuovo il tritatore **SANITRIT** ma intervenire solo se il fenomeno si riproduce diverse volte o diventa continuo e senza soste.

8 Manutenzione

1 – Durante la pulizia, evitate di bagnare **SANIALARM** al livello dei fori di aerazione (rischio di cortocircuito elettrico).

2 – Cambiare le pile una volta all'anno.

9 Garanzia

SANIALARM è garantito 2 anni nella misura in cui l'installazione e la manutenzione siano conformi alla presente avvertenza.

10 Controllo

a - **Parziale:** mettere il bottone ON-OFF su OFF e rimetterlo su ON. Se le pile sono buone, si deve sentire una segnale acustico (3 secondi).

b - **Completo:** all'atto della sostituzione delle pile, usare il tubo di controllo liscio. Metterlo in posizione sul perno d'incastro disposto sotto la scatola (vedi schema 5) e immergere il tubo in un recipiente pieno d'acqua dell'altezza di 115 mm circa. Quando il tubo è immerso per 4/5, la suoneria deve entrare in azione. Ritirare il tubo liscio e rimettere **SANIALARM** in posizione sull'apparecchio nel tubo sommerso lasciato sul posto.

NL

1 Productbeschrijving

SANIALARM is een autonoom apparaat dat op iedere SFA fecaliënvermaler kan worden geïnstalleerd. U dient zich te houden aan alle installatievoorschriften in deze handleiding.

Vooraf aan de aanwijzingen met één van de volgende signalen:

"  " Het niet naleven van deze aanwijzing kan risico's voor de veiligheid van personen opleveren,

"  " waarschuwing voor de aanwezigheid van een risico van elektrische aard,

"  " instructies die uitsluitend voor gekwalificeerde professionals zijn bedoeld,

"**Let op**" : Het niet naleven van deze aanwijzing kan risico's voor het goed functioneren van het **SANIALARM** opleveren.

2 Werkingsprincipe

SANIALARM bestaat uit een buzzer, van een pressostaat, twee batterijen 1,5V (niet meegeleverd), een ON-OFF knop, en een dompelbuis en heeft de mogelijkheid om een extern alarm aan te sluiten. Zo gauw als het water in de vermaler een afwijkend niveau bereikt, geeft de buzzer een signaal af. De gebruiker dient vervolgens met dit signaal rekening te houden.

3 Technische gegevens

Voeding: 2 batterijen 1,5V AAA
Buzzer: 50 dB
Montagegat: 10mm
Aansluiting
2^{de} alarm: 2 pennen 6.35



4 Toepassingsgebied

Kan op alle sanibroyeurs worden geïnstalleerd (zie ommezijde).

5 Installatie

A/ Sanialarm

1 - De schroef verwijderen die aan de onderkant zit. Verwijder het deksel. Doe de twee batterijen 1,5 V erin. Controleer de werking van het **SANIALARM** door in het uiteinde van de pressostaat te blazen en de ON-OFF knop in een andere stand te zetten. Zet ten slotte het deksel terug en schroef dit weer vast.

2 - Bepaal afhankelijk van het type Sanibroyeur de plaats waar het installatiegat van 10 Ø moet worden geboord (zie schema 4). Gebruik een bij voorkeur nieuwe, metaalboor. Langzaam en met korte tussenpozen boren (om te voorkomen dat het deksel van de vermaler smelt). Wij raden u aan eerst een gat van 3 Ø of 4 Ø  te boren (om wegglijden te voorkomen) en daarna pas de boor van 10 Ø te gebruiken .

Let op: geen beitels of speedboor gebruiken, deze maken bramen en zorgen er niet voor dat de spaanders naar buiten komen.

Maak de randen van het geboorde gat braamvrij. Neem de dompelbuis met ring, en druk met de vingers de uiteinden ervan samen zodat de diameter kleiner wordt. Schuif de buis langzaam in het installatiegat. Breng voordat u het uiteinde erin hebt geschoven siliconenkit (niet meegeleverd) rond de buis en bij het gat aan voor een betere waterdichtheid. Duw de buis er zo ver in dat de kraag op het deksel van de Sanibroyeur steunt.

3 - Doe het uiteinde van de pressostaat in de bovenkant van de dompelbuis en duw tegen de kast totdat deze het deksel van de Sanibroyeur raakt.

B/ Extern alarm

SANIALARM biedt de mogelijkheid om extern een alarm aan te brengen op de pennen in de unit. Dit alarm kan een lamp zijn van 3V, een krachtigere buzzer of een ander 3V systeem.

6 In werking zetten

Let goed op dat de knop op ON blijft staan.

7 Gebruik

Gebruik bij aanhoudend alarm nadat u de knop op OFF hebt gezet de apparaten die uitkomen op de vermaler niet meer.

Indien nodig de stekker uittrekken.

Vergeet niet nadat de oorzaak van het alarm is weggenomen de knop weer op ON te zetten.

Let op: Het alarm kan afgaan en weer stoppen (bijv. bij grote watertoevoer of tijdelijke verstopping). Houd het apparaat in de gaten maar grijp pas in bij herhaling of bij aanhoudend alarm.

8 Onderhoud

1 – Kom tijdens het schoonmaken niet met een natte spons in de ventilatiegaten (gevaar voor kortsluiting van het apparaat).

2 – Vervang de batterijen één keer per jaar.

9 Garantie

SANIALARM biedt een garantie van 2 jaar mits installatie en onderhoud overeenkomstig deze handleiding plaatsvinden.

10 Controle

a - **Gedeeltelijk:** schakel de ON-OFF knop over op OFF en zet hem daarna op ON. Als de batterijen goed zijn, moet u een signaal horen (3 seconden).

b - **Compleet:** gebruik tijdens het vervangen van de batterijen de gladde controlebuis. Plaats deze op de pen onder het kastje (zie schema 5) en dompel de buis in een bak die tot ca. 115 mm met water gevuld is. Wanneer de buis 4/5e ondergedompeld is, moet de bel klinken. Verwijder de gladde buis en zet de **SANIALARM** terug op zijn plaats op het apparaat in de dompelbuis die u op zijn plaats gehouden heeft.

E

1 Beschrijving

SANIALARM es una caja independiente que puede instalarse en todos los trituradores SFA. Respetar todas las reglas de instalación y mantenimiento mencionadas en este folleto.

En particular las indicaciones marcadas :

 " indicación que, de no respetarse, puede provocar riesgos para la seguridad de las personas

 " indicación que avisa de la presencia de un riesgo de origen eléctrico

 " instrucciones exclusivamente reservadas a los profesionales cualificados,

“Atención” : indicación que, de no respetarse, puede provocar riesgos para el funcionamiento del **SANIALARM**.

2 Principio de funcionamiento

SANIALARM consta de un zumbador, de un presostato, de dos pilas de 1,5V (no suministrada), de un botón ON-OFF, de un tubo de inmersión y de una posibilidad de conectar una alarma exterior. Cuando el agua dentro del triturador alcanza un nivel anormal, el zumbador emite una señal de alarma. Entonces, el usuario debe tomarla en consideración.

3 Datos técnicos

Alimentación:	2 pilas 1,5V AAA
Zumbador:	50 dB
Orificio de montaje:	10mm
Conexión para la 2 ^{ème} alarma:	2 2 terminales 6.35



4 Ámbito de aplicación

Instalación posible (ver página anverso) en todos los sanibroyeurs.

5 Instalación

A/ Sanialarm

1 - Aflojar el tornillo debajo de la caja. Retirar la tapa. Introducir dos pilas de 1,5V. Comprobar el funcionamiento del **SANIALARM** soplando en la contera del presostato y maniobrando el botón ON-OFF. Por último volver a poner la tapa y el tornillo.

2 - Según el tipo de Sanibroyeur, localizar el lugar para taladrar el orificio de instalación de Ø 10 (ver medidas en el esquema 4). Utilizar un taladro metálico, preferentemente nuevo. Taladrar lentamente y por momentos (para no derretir la tapa del triturador). Se recomienda taladrar previamente un orificio de guía de Ø 3 ó Ø 4  (para no resbalar) antes de utilizar el taladro de Ø 10 .

Atención: no utilizar trépano, ni la broca para madera que dejan rebabas y no empujan hacia el exterior las virutas producidas.

Desbarbar lo mejor posible los bordes del orificio taladrado. Tomar el tubo sumergido con collarín, asiéndolo por el extremo abocinado para reducir su tamaño. Introducir el tubo en el orificio de instalación progresivamente. Antes de terminar este montaje, poner silicona (no suministrada) alrededor del tubo y cerca del orificio para obtener una mejor impermeabilidad. Empujar el tubo hasta que el cuello se apoye en la tapa del Sanibroyeur.

3 - Poner la contera del presostato en la parte superior del tubo de inmersión y empujar la caja hasta que toque la tapa del Sanibroyeur.

B/ Alarma exterior

El **SANIALARM** brinda la posibilidad de recibir una alarma exterior en los terminales situados en la caja. Esta alarma puede ser una bombilla de 3V, un zumbador más potente u otro sistema de 3V de muy baja tensión.

6 Implementación

Cuidar de que el botón esté en posición ON.

7 Utilización

En caso de alarma continua, después de haber puesto el botón en posición OFF, dejar de utilizar los dispositivos que llegan al triturador. Retirar el enchufe si es necesario.

Después de haber eliminado la causa del funcionamiento de la alarma, no olvidarse de volver a poner el botón en posición ON

Atención: la alarma puede ponerse en marcha y luego pararse (flujo importante de agua, atasco provisional). Vigilar el dispositivo pero intervenir sólo si el fenómeno vuelve a producirse varias veces, o se vuelve continuo.

8 Mantenimiento

1 – Durante la limpieza, no utilizar una esponja mojada cerca de los orificios de aeración (riesgo de cortocircuito del dispositivo).

2 – Cambiar las pilas una vez al año.

Garantía

SANIALARM está garantizada 2 años siempre y cuando la instalación y el mantenimiento sean conformes al presente folleto.



Control

- a - **Parcial:** bascular el botón ON-OFF a OFF y ponerlo de nuevo en ON. Si la carga de las pilas es correcta, debe oírse un timbre (3 segundos).
- b - **Completo:** durante el cambio de pilas, utilizar el tubo de control liso Colocar en el saliente dispuesto debajo de la caja (ver esquema 5) e introducir el tubo en un recipiente lleno de agua de 115 mm de altura aproximadamente. Cuando las 4/5 partes del tubo están sumergidas, el timbre debe sonar. Retirar el tubo liso y colocar el **SANIALARM** en el tubo sumergido ya instalado en el aparato.

S

Beskrivning

SANIALARM är ett larm som kan installeras på alla SFA-skärsystem. Åtfölj alla installations- och underhållsregler som beskrivs i dessa anvisningar, i synnerhet anvisningar som indikeras med:

- "  " Anvisning som ska åtföljas för att inte riskera personers säkerhet,
- "  " Anvisning som varnar om att en elektrisk risk föreligger,
- "  " Anvisningar som endast riktas till behöriga yrkesutövare inom området,

"**OBS**" : anvisning som ska åtföljas för att inte riskera **SANIALARM**:s drift.

Funktionsprincip

SANIALARM består av en summer, en tryckgivare, ett två batterier 1,5V (medföljer ej), en PÅ-AV-knapp (ON-OFF), en utgångsslang och kan anslutas till ett externt larm. Så snart vattnet i skärsystemet når en onormal nivå avger summern en larmsignal. Användaren bör uppmärksamma denna signal.

Tekniska data

Drivs med:	2 batterier 1,5V AAA
Summer:	50 dB
Monteringshål:	10mm
Anslutning till ett 2 larm:	2 kabelskor 6.35



Tillämpningsområde

Installation är möjlig (se baksidan) på alla sanitärskärsystem.

Installation

A/ Sanialarm

1 - Skruva loss skruven på dosans undersida. Lossa locket. Sätt i ett löst två 1,5V-batterier. Verifiera att **SANIALARM** fungerar genom att blåsa i tryckgivarens öppning och trycka på knappen PÅ-AV (ON-OFF). Sätt till sist tillbaka locket och skruven.

2 - Markera platsen för monteringshålet enligt bild 4 Använd helst en ny, metallborr. Borra hålet långsamt och lite i sänder (för att undvika att pumplocket går sönder). Det rekommenderas att först borra ett guidehål med Ø 3 eller Ø 4 mm  (för att undvika glidning) innan man använder borr med Ø 10 mm .

OBS : använd ej stöborr eller träborr som alstrar grader och inte för ut spånen i skärsystemet.

Grada det borrade hålets kanter så gott det går. Kläm ihop slangens med krage utvidgade ände med fingrarna. Tryck in slangen i monteringshålet lite i taget. Innan installationen kan avslutas ska silikon strykas på (medföljer ej) runt slangens fläns och nära hålet för bästa täthet. Se bild 2. Tryck på slangen tills flänsen vilar på pumpens lock.

3 - Montera tryckgivaren över slangen och tryck ned den tills den vidrör pumpens lock Se bild 3.

B/ Externt larm

Med **SANIALARM** har du möjligheten att ansluta ett externt larm till kabelskorna som finns på dosan. Detta larm kan drivas av ett 3V-batteri, vara en starkare summer eller ett annat 3V-system med mycket låg spänning.

Idrifttagning

Se till att knappen lämnas i läget PÅ (ON).

Användning

Vid ihållande larm efter att knappen ställts i läget AV (OFF), använd ej längre apparaterna som leder till skärsystemet. Dra om det blir nödvändigt ut el-sladden. Kom ihåg att ställa tillbaka knappen i läget PÅ (ON) efter att larmorsaken har åtgärdats.

OBS : larmet kan utlösas och sedan stängas av tex.mycket kraftig vattentillförsel. Håll ett öga på apparaten, men ingrip ej med mindre än att fenomenet upprepas flera gånger eller blir ihållande.

Underhåll

- 1 – Undvik under rengöring att föra en blöt svamp i nivå med luftningshålet (risk för att apparaten kortsluts).
- 2 – Byt ut batterierna en gång om året.

Garanti



Vi lämnar 2 års garanti på **SANIALARM** om installation och underhåll utförs i enlighet med dessa anvisningar.

Kontroll

- a - **Delkontroll:** Sätt ON-OFF-knappen på OFF och sätt sedan tillbaka den på ON. Om batterierna är ok ska en ljudsignal höras (3 sekunder).
- b - **Fullständig kontroll:** Använd det släta kontrollröret när du byter batterierna. Sätt den på tappen under kåpan (se schema 5) och doppa ca 115 mm av röret i en behållare full med vatten. När 4/5-delar av röret är nedsänkt ska larmet aktiveras. Avlägsna det släta röret och sätt tillbaka **SANIALARM** på apparaten i sänkröret som lämnats på plats.

N

SANIALARM er en uavhengig enhet som kan installeres på alle kverner av typen SFA. Følg alle regler for installasjon og vedlikehold beskrevet i denne veiledningen, spesielt symbolene merket med:

- "  " dersom dette symbolet ikke etterfølges, kan det medføre sikkerhetsrisiko for personskade,
- "  " symbolet varsler en risiko av elektrisk karakter,

 " instruksjoner forbeholdt kun fagpersoner,

"Varsel" : dersom symbolet ikke etterfølges, kan det medføre driftsproblemer med **SANIALARM**.

Funksjon

SANIALARM består av en summer, en pressostat (trykkføler), et två 1,5V-batterier (ikke inkludert), en AV/PÅ-knapp, en flottør og en mulighet til å tilkoble en utvendig alarm. Så snart vannet i kvernen når et unormalt høyt nivå, gir summeren et alarmsignal. Brukeren skal da ta hensyn til dette signalet.

Tekniske data

Strømtilførsel: 2 batterier 1,5V AAA
Summer: 50 dB
Monteringshull: 10mm
tilkobling alarm nr. 2: 2 kabelsko 6.35



Bruksområde

Installasjon er mulig (se baksiden) på alle sani-klosettqverner.

Installasjon

A/ Sanialarm

1 - Sku løs skruen under boksen. Ta av lokket. Sett inn et två batterier på 1,5V. Sjekk at symbolene for **SANIALARM** fungerer ved å blåse i enden av pressostaten. Skru AV/PÅ-knappen. Sett lokket og skruen tilbake.

2 - Avhengig av type klosettqverner, merk av stedet der det må bores et installasjonshull på 10 mm (se mål på skjema 4). Bruk en metallbor, helst nytt. Bor sakte og i flere omganger (for å hindre at lokket på kvernen smelter). Det anbefales å forbore et hull på 3 eller 4 mm  (slik at drillen ikke glir) før boret på 10 mm  brukes.

Varsel : Bruk bor for metall (ikke trebor).

Lag så rene kanter som mulig rundt hullet. Ta flottøren med krage, klyp sammen den utvidede åpningen mellom fingrene slik at den blir så liten som mulig. Skyv tuben gradvis gjennom installasjonshullet. Før monteringen avsluttes, bruk silikon (ikke inkl.) rundt tuben og nær hullet slik at det blir tettere. Dytt tuben innover inntil kragen ligger på lokket til kvernen.

3 - Sett enden på pressostaten øverst på flottøren og skyv boksen inn til den berører lokket til klosettqvernen.

B/ Utvendig alarm

SANIALARM kan tilkoble en utvendig alarm på kabelskoene plassert på boksen. Denne alarmeren kan være en lypære på 3V, en sterkere summer eller et annet 3V-system (transformator etc).

Igangsetting

Sørg for at knappen står på posisjon ON.

Bruk

I tilfelle alarmeren vedvarer etter å ha satt knappen på posisjon OFF, må ikke apparatene som er tilkoblet kvernen brukes.

Ta ut støpselet om nødvendig. Før normal bruk – settes støpselet inn i kontakten igjen.

Etter å ha fjernet årsak til alarmutløsning, settes knappen på posisjon ON igjen.

Varsel : alarmeren kan starte opp / stoppe igjen ved stor tilstrømning av vann eller provisorisk propp. Følg da med på hvordan apparatet fungerer. Tilkall service personell hvis alarmeren utløses flere ganger – eller vedvarer.

Vedlikehold

1 – Under rengjøring, unngå å vaske over luftehullene med en våt klut eller svamp (kan forårsake kortslutning).
2 – Skift batteriene én gang i året.

Garanti

SANIALARM har en garanti på 2 år med forbehold om at installering og vedlikehold er utført i samsvar med denne montasjesanvisningen.

Kontroll

a - **Delkontroll**: vri knappen ON-OFF på OFF og sett den tilbake på ON. Hvis batteriene fungerer, lyder et lydsignal (3 sekunder).

b - **Full kontroll**: bruk den glatte kontrolltuben når batteriene skiftes ut. Plasser kontrollrøret på tappen under kassen (se skjema 5), og legg røret ned i en beholder fylt med vann til omtrent 115mm. Når røret ligger i en dybde på 4/5 skal alarmeren komme på. Ta ut det glatte røret og sett **SANIALARM** tilbake på apparatet i undervannsrøret som er igjen.

DK

Beskrivelse

SANIALARM er en selvstændig kasse, der er beregnet til installation på alle SFA affaldskværne. Følg omhyggeligt alle installations- og vedligeholdelsesforskrifterne, der er beskrevet i denne vejledning.

Vær specielt opmærksom på følgende symboler :

 " den manglende overholdelse af disse regler kan medføre farer for personernes sikkerhed,

 " angiver, at der er en fare af elektrisk type

 " disse instruktioner er udelukkende for faglærte teknikere,

"Advarsel" : den manglende overholdelse af disse regler kan medføre beskadigelser under funktionen af **SANIALARM** anordningen.

Funktionsprincip

SANIALARM består af en brummer, af en trykafbryder, af et to 1,5V batterier (ikke leveret), af en ON-OFF knap, af et stigrør, og der er mulighed for at tilkoble en udvendig alarm. Når vandet i affaldskværnen stiger til et unormalt niveau, udsender summeren et alarmsignal. Brugeren bør så handle i henhold til signalet

Tekniske oplysninger

Jævnstrøm: 2 batterier 1,5V AAA
Summer: 50 dB
Hul til montering: 10mm
Tilslutning af den anden alarm: 2 kabelklemmer 6.35

Anvendelsesområde



Installationen er mulig på alle Sanibroyeur modellerne.

Installation

A/ Sanialarm

1 - Løs skruen under kassen. Fjern dækslet. Indsæt et to 1,5V batterier. Kontroller **SANIALARM** funktionen ved at puste ind i trykafbryderens munding og ved at operere på

ON-OFF knappen. Fastsæt derefter dækslet med skruen.

2 - Afhængigt af Sanibroyeur modellen, lokaliser stedet, hvor hullet til installationen skal udbores med Ø 10 (der henvises til målene angivet på skema 4). Anvend et metallisk bor, hvis muligt nyt. Udbor langsomt og med pauser (for at undgå, at affaldskværnens dæksel smelter). Det er anbefalet først at udbore et styrehul på Ø 3 eller Ø 4  (for at undgå fejl under boringen) før boret med Ø 10  bruges.

Advarsel : der må ikke bruges slagboremaskiner eller fræsere, der forårsager grater, og som ikke leder spånerne mod affaldskværnens udvendige del.

Afgrat så godt som muligt kanterne på det udborede hul. Tag dyrkrøret med flange, og pres med fingrene den udvidede ende, for at gøre den mindre. Indfør gradvist røret i hullet til installationen. Smør silikone (ikke leveret) på røret og i nærheden af hullet for en bedre tætning. Tryk på røret til kraven berører Sanibroyeur dækslet.

3 - Indfør trykafbryderens munding i stigrørets øverste del, og tryk på kassen, til den berører Sanibroyeur dækslet

B/ Udvendig alarm

Der er mulighed for at installere på **SANIALARM** anordningen en udvendig alarm på kabelklemmerne, der findes på kassen. Det kan være en 3V lampe, en brummer, med kraftigere lyd, eller et 3V system med meget lav spænding.

6 Ibrugtagning

Kontroller, at knappen er på ON position

7 Brug

Hvis alarmer lyder uafbrudt, efter at have stillet knappen på OFF position, skal apparaterne, der er tilsluttet affaldskværnen ikke mere bruges.

Fjern den elektriske stikkontakt, hvis nødvendigt.

Efter at have afhjulpet fejlen, der har forårsaget alarmer, sørg for at stille knappen tilbage på ON position.

Advarsel : det kan hænde, at alarmer indkobles, og bagefter afbrydes (stor vandstrømning, midlertidig tilstopning). Kontroller apparatet, men grib kun ind, hvis fejlen opstår igen flere gange, eller hvis alarmer lyder uafbrudt.

8 Vedligeholdelse

1 – Undgå at bruge en våd svamp i nærheden af lufthullerne under rengøringen (der er fare for kortslutning).

2 – Skift batterier en gang om året.

9 Garanti

SANIALARM er garanteret i 2 år, på betingelse, at installationen og vedligeholdelsen udføres i overensstemmelse med denne vejledning.

10 Kontrol

a - **Delvis**: Tryk på ON-OFF knappen, så den kommer til at stå på OFF, og stil den så igen på ON. Hvis der er strøm på batterierne, skal der komme et lydsignal (i 3 sekunder).

b - **Hel**: Når der skiftes batterier, skal det glatte kontrolrør benyttes. Anbring det på fremspringet, som sidder under kassen (se skema 5), og stik røret ned i en beholder, som er fyldt med vand i ca. 115 mm dybde. Når røret er dykket ned i

4/5 vand, skal lydalarmer gå i gang. Fjern det glatte kontrolrør, og sæt **SANIALARM** på apparatet i dyrkrøret, som er blevet siddende.





1 Leírás

SANIALARM egy különálló doboz, amelyet minden SFA aprítókészülékre fel lehet szerelni. Tartsa be az ebben a használati utasításban található valamennyi szerelési és karbantartási szabályt.

Különösen az alábbi jelzésekkel ellátott utasításokat:

"  " olyan utasítás, amelynek a be nem tartása veszélyeztetheti a személyek biztonságát,

"  " olyan utasítás, amely árammal kapcsolatos veszélyre figyelmeztet,

"  " kizárólag képesítéssel rendelkező szakembereknek fenntartott utasítások,

"Figyelem" : olyan utasítás, amelynek a be nem tartása veszélyeztetheti a **SANIALARM** készülék működését.

2 Működési elv

A **SANIALARM** egy berregőből, egy nyomásszabályozóból, egy két elem 1,5V (nem tartozék), egy BE-KI kapcsológombból, egy úszóból és egy külső riasztóeszköz csatlakoztatási lehetőségéből áll. Amint az aprítókészülékben levő víz rendellenesen magas szintet ér el, a berregő riasztani kezd. A felhasználónak reagálnia kell erre a jelre.

3 Műszaki adatok

Tápfeszültség: 2 elem 1,5V AAA
Berregő: 50 dB
Szerelési lyuk: 10mm
Riasztó csatlakozás: 2 kábelsaru 6.35



4 Alkalmazási terület

Minden típusú szaniter aprítókészülékre (lásd a túldalalon) felszerelhető.

5 Felszerelés

A/ Sanialarm

1 - Csavarja le a doboz alján levő csavart. Vegye le a fedelét. Tegyen be egy két elem 1,5V. Ellenőrizze a **SANIALARM** működését a nyomásszabályozó kupakjába fújva és a BE-KI kapcsológomb működtetésével. Ezután tegye vissza a helyére a fedelet és a csavart.

2 - A szaniter aprítókészülék típusától függően jelölje ki a felszerelésre szolgáló Ø 10 átmérőjű lyuk helyét (a méreteket lásd a 4. ábrán). Használjon lehetőleg új fém fúró. Végezze a fúrást lassan és fokozatosan (nehogy beszakadjon az aprítókészülék fedele). Javasoljuk, hogy mielőtt a Ø 10  fúróval fúrni kezdene, fúrjon egy Ø 3 vagy Ø 4  átmérőjű vezető lyukat (nehogy elcsússzon a fúrófej).

Figyelem : ne használjon éket vagy csavaros fafúrót, amelyek sorját hagynak maguk után és nem vezetnek el a keletkezett forgácsokat az aprítókészülék széle felé.

A lehető legjobban tisztítsa le a sorját az elkészült lyuk széléről. Fogja meg az úszót a szélesebb végénél az ujjai közé csíptetve, s ily módon összenyomva azt. Dugja be lassan az úszót a kifúrt lyukba. Majd a szerelés befejezése előtt a jobb vízszigetelés érdekében nyomjon szilikont (nem tartozék) az

úszó és a lyuk köré. Nyomja le az úszót egészen addig, míg a pereme neki nem nyomódik az aprítókészülék fedelének.

3 - Helyezze rá a nyomásszabályzó kupakját az úszó felső részére és nyomja le a dobozt mindaddig, míg hozzá nem ér a Sanibroyeur fedeléhez.

B/ Külső riasztó

A **SANIALARM**-hoz csatlakoztatni lehet egy külső riasztót is a dobozon elhelyezett kábelcsatlakozással. Ez a riasztó lehet egy 3V villanykörte egy erősebb csengő vagy egy másik alacsony feszültségű 3V-os rendszer.

6 Üzembe helyezés

Ügyeljen arra, hogy a kapcsológomb BE (ON)pozícióra legyen állítva.

7 Használat

Folytonos riasztás esetén állítsa a kapcsológombot KI (OFF) pozícióra, és ezután már ne használja azokat a készülékeket, amelyek rá vannak kötve az aprítókészülékre.

Ha szükséges, húzza ki a hálózati kapcsolót is.

Miután megszüntette a riasztás okát, állítsa vissza a kapcsológombot BE (ON) pozícióra.

Figyelem : a riasztás működésbe léphet, majd leállhat (jelentős vízmennyiség érkezése, ideiglenes dugulás kialakulása miatt). Kövesse figyelemmel a készülék működését, de csak akkor avatkozzon be, ha a jelenség többször ismétlődik vagy folyamatossá válik.

8 Karbantartás

1 – Tisztításkor ne törölje vizes szivaccsal a szellőző lyukak környékét (mert ez rövidzárlatot okozhat a készülékben).

2 – Évente egyszer cserélje ki az elemeket.

9 Garancia

Abban az esetben, ha a készülék felszerelése és karbantartása az ebben a használati utasításban foglaltak szerint történt, a **SANIALARM**-ra 2 éves garancia vonatkozik.

10 Ellenőrzés

a - **Részleges**: kapcsolja az ON-OFF gombot az OFF pozícióba, majd állítsa vissza ON pozícióba. Ha az elemek jók, egy 3 másodperces hangjelzést fog hallani.

b - **Teljes**: az elemek töltésekor használja a sima ellenőrző csövet. Helyezze el a doboz alatt található rögzítő csapra (lásd az 5. ábrát) és merítse bele a csövet egy kb. 115 mm magasan vízzel töltött edénybe. amikor a cső 4/5 része víz alá kerül, a csengőnek meg kell szólalnia. Távolítsa el a sima csövet, és helyezze vissza a **SANIALARM**-ot a készülékre, a helyén hagyott merülőcsőbe.

PL

1 Opis

SANIALARM jest niezależną skrzynką, która może być instalowana na wszystkich rozdrabniaczach SFA. Należy przestrzegać wszystkich zasad instalacji i konserwacji opisanych w niniejszej instrukcji, a zwłaszcza zaleceń oznaczonych symbolami :

"  " zalecenie, którego nieprzestrzeżenie może stworzyć zagrożenie bezpieczeństwa ludzi,

"  " ostrzeżenie o istnieniu zagrożenia związanego z elektrycznością,

"  " instrukcje przeznaczone wyłącznie dla uprawnionych fachowców,

"**Uwaga**": zalecenie, którego nieprzestrzeżenie może doprowadzić do wadliwego działania **SANIALARM**.

2 Zasada działania

SANIALARM składa się z brzęczyka, presostatu, dwie baterie 1,5V (nie jest dostarczana), przycisku ON-OFF, rurki zanurzającej się, i ma możliwość podłączenia alarmu zewnętrznego. Z chwilą osiągnięcia nieprawidłowego poziomu wody w rozdrabniaczu brzęczyk emituje sygnał alarmowy. Użytkownik może wówczas zareagować.

3 Dane techniczne

Zasilanie: 2 baterie 1,5V AAA
Brzęczyk: 50 dB
Otwór montażowy: 10mm
Podłączenie alarmu: 2 końcówki 6.35



4 Zakres stosowania

Możliwa instalacja (patrz na odwrocie) na wszystkich urządzeniach typu sanibroyeur.

5 Instalacja

A/ Sanialarm

1 - Odkręć śrubę pod obudowę. Zdejmij przykrywkę. Włóż dwie baterie 1,5V. Sprawdź działanie **SANIALARM**-u dmuchając w końcówkę presostatu i naciskając przycisk ON-OFF. Na zakończenie ponownie załóż przykrywkę i przykręć śrubę.

2 - Zależnie od typu Sanibroyeur-a, zaznacz miejsce, w którym należy wywiercić otwór instalacyjny Ø 10 (patrz wymiary na schemacie 4). Użyj metalowego, najlepiej nowego wiertła. Wierć powoli, impulsami (aby nie dopuścić do nadtopienia się przykrywki rozdrabniacza). Zaleca się wcześniejsze wywiercenie otworu prowadzącego Ø 3 lub Ø 4  (aby uniknąć ślizgania się wiertła), a dopiero potem użycie wiertła Ø 10 .

Uwaga: nie należy używać świdrów ani wiertel do drewna, gdyż tworzą one rąbki i nie odprowadzają wiórów na zewnątrz rozdrabniacza.

Dokładnie wygładź krawędzie wywierconego otworu. Użyj rurki zanurzanej z kołnierzem, ściśnij palcami jej rozszerzoną końcówkę, tak aby zmniejszyć jej wymiar. Stopniowo wkładaj rurę do otworu instalacyjnego. Przed dojściem do końca tej operacji nałóż trochę silikonu (nie jest dostarczony) wokół rury i w pobliżu otworu w celu uzyskania lepszej szczelności. Popychaj rurę, aż dociśniesz kryzę do przykrywki Sanibroyeur-a.

3 - Włóż końcówkę presostatu do górnej części rurki i nasuwaj skrzynkę, aż dotknie przykrywki Sanibroyeur-a.

B/ Alarm zewnętrzny

SANIALARM ma możliwość podłączenia alarmu zewnętrznego do końcówek umieszczonych na obudowie. W charakterze alarmu można użyć żarówki 3V, silniejszego brzęczyka lub innego systemu bardzo niskiego napięcia 3V.

6 Uruchomienie

Pamiętaj, aby ustawić przycisk w pozycji ON.

7 Użytkowan

W przypadku ciągłego alarmu, po ustawieniu przycisku na OFF, nie korzystaj z urządzeń dochodzących do rozdrabniacza.

W razie konieczności wyjmij wtyczkę z gniazdka.

Po usunięciu przyczyny wystąpienia alarmu pamiętaj o ustawieniu przycisku w pozycji ON.

Uwaga: alarm może się włączyć i wyłączyć (duży napływ wody, chwilowy zator). W takim wypadku nadzoruj aparat, lecz interweniuj tylko wtedy, gdy zjawisko to powtórzy się kilkakrotnie lub będzie występowało ciągle.

8 Konserwacja

1 – Uważaj, aby podczas czyszczenia nie przecierać mokrą ściereczką miejsc w pobliżu otworów wentylacyjnych (niebezpieczeństwo zwarcia aparatu).

2 – Wymień baterie raz w roku.

9 Gwarancja

SANIALARM jest objęty dwuletnią gwarancją pod warunkiem, że był zainstalowany i konserwowany zgodnie z niniejszą instrukcją

10 Kontrola

a - **Częściowa:** ustaw przycisk ON-OFF na OFF i przestaw go z powrotem na ON. Jeśli baterie są naładowane, zabrzmi dzwonek (3 sekundy).

b - **Pełna:** podczas wymiany baterii użyj gładkiej rurki kontrolnej. Załóż ją na występ znajdujący się obudową (patrz schemat 5), po czym zanurz rurę w naczyniu wypełnionym wodą do wysokości około 115 mm. Kiedy 4/5 będzie zanurzone, powinien zabrznieć sygnał dźwiękowy. Wyjmij rurkę gładką i zainstaluj ponownie **SANIALARM** w pozostawionej na swoim miejscu rurce zanurzonej.

RO

11 Descriere

SANIALARM este o cutie independentă care se poate instala pe toate aparatele de tocare SFA. Respectați toate regulile de instalare și întreținere prezentate în acest manual. Se vor respecta în special indicațiile marcate cu:

! "nerespectarea instrucțiunilor marcate cu acest avertisment poate pune în pericol siguranța persoanelor,

⚡ "avertisment care marchează prezența unui risc de tip electric,

⚠ "instrucțiuni rezervate, în mod exclusiv, personalului calificat,

"Atenție": nerespectarea instrucțiunilor marcate cu acest avertisment poate afecta buna funcționare a aparatului **SANIALARM**.

12 Principiu de funcționare

SANIALARM este compus dintr-un avertizor sonor, un presostat, 2 baterii (nu sunt incluse), un buton ON-OFF, un tub plonjor și oferă posibilitatea de conecta o alarmă exterioară. Din momentul în care apa din aparatul de tocat atinge un nivel anormal, avertizorul sonor emite un semnal de alarmă. Utilizatorul trebuie să țină cont de acest semnal.

3 Date tehnice

Alimentare: 2 baterii 1,5V AAA

Avertizor sonor: 50 dB

Orificiu de montare: 10 mm

Racordarea celei

de-a 2-a alarme: 2 contacte de 6,35

4 Domeniu de aplicare

Se poate instala (vezi pagina verso) pe toate aparatele Sanibroyeur.

5 Instalare

A/ Sanialarm

1 – Deșurubați șurubul de sub cutie. Scoateți capacul. Introduceți 2 baterii de 1,5 V. Verificați funcționarea dispozitivului **SANIALARM** suflând în capătul presostatului și manevrând butonul ON-OFF. Apoi, puneți capacul și șurubul la loc.

2 – În funcție de tipul de aparat Sanibroyeur, reparați locul unde trebuie făcut orificiul de montare de Ø 10 (vezi cotele din schema 4). Folosiți un burghiu metalic, de preferință nou. Găuriți încet și treptat (pentru a evita căderea capacului aparatului de tocat). Se recomandă găurirea, în prealabil, a unui orificiu de ghidare de Ø 3 sau Ø 4 **A** (pentru a evita alunecarea) înainte de a utiliza burghiul de Ø 10 **B**.

Atenție: nu folosiți trepan, nici sfredel pentru lemn care formează bavuri și care nu elimină așchile rezultate în exteriorul aparatului de tocat.

Debavurați cât mai bine marginile orificiului făcut. Luați tubul plonjor cu flanșă, strângeți între degete capătul larg al acestuia, astfel încât să-i reduceți dimensiunea. Introduceți tubul în orificiul de instalare treptat. Înainte de a încheia această montare, puneți silicon (nu este inclus) în jurul tubului sau în apropierea orificiului pentru o mai bună etanșeitate. Împingeți tubul până când flanșa se sprijină pe capacul aparatului Sanibroyeur.

3 – Puneți capătul presostatului în partea de sus a tubului plonjor și împingeți cutia până când atinge capacul aparatului Sanibroyeur.

B/ Alarmă exterioară

Dispozitivul **SANIALARM** poate integra o alarmă exterioară în contactele aflate pe cutie.

Această alarmă poate fi un bec de 3 V, un avertizor sonor puternic sau un alt sistem de 3 V.

6 Punerea în funcțiune

Asigurați-vă că butonul este în poziția ON.

7 Utilizare

În caz de alarmă continuă, după ce ați așezat butonul în poziția OFF, nu mai utilizați aparatele legate la aparatul de tocat. Dacă este necesar, scoateți din priză. După eliminarea cauzei care a declanșat alarma, nu uitați să readuceți butonul în poziția ON.

Atenție: alarma se poate anclanșa, apoi opri (flux de apă ridicat, dop provizoriu). Supravegheați aparatul, dar nu interveniți decât dacă fenomenul se repetă de mai multe ori sau devine constant.

8 Întreținere

1 – În timpul curățării, nu folosiți un burete umed pentru orificiile de aerisire (risc de scurtcircuitare a aparatului).

2 – Schimbați bateriile o dată pe an.

9 Garantie

SANIALARM beneficiază de o garanție de 2 ani în măsura în care instalarea și întreținerea sunt conforme cu instrucțiunile din acest manual.



10 Verificare

- a - **Parțială:** așezați butonul ON-OFF în poziția OFF, iar apoi în poziția ON. Dacă bateriile sunt bune, trebuie să sune o sonerie (3 secunde).
- b - **Completă:** când schimbați bateriile, folosiți tubul de verificare neted. Fixați-l pe proeminența de pe cutie (vezi schema 5) și introduceți tubul într-un recipient plin cu apă înalt de aproximativ 115 mm. Când tubul este scufundat în proporție de 4/5, trebuie să sune soneria. Scoateți tubul neted și puneți la loc dispozitivul **SANIALARM** pe aparat, în tubul plonjor lăsat la locul lui.

FI

11 Kuvaus

SANIALARM on itsenäinen laatikko, joka voidaan asentaa kaikkiin SFA-silppurisiin. Noudata kaikki tässä käyttöohjeessa annettuja asennus ja hoito-ohjeita. Erityisesti ohjeita, jotka on merkitty:

- "  " ohjeiden laiminlyönti voi aiheuttaa vaaroja ihmisille.
- "  " varoittaa sähkövaarasta,
- "  " ohjeet varattu pelkästään päteväälle henkilöstölle,

"**Huomio**" : huomautus, jonka laiminlyönti voi vaarantaa **SANIALARMIN** toiminnan.

2 Toimitaperiaate

SANIALARM koostuu summerista, kaksi 1,5V paristoa (ei toimiteta laitteen mukana) ON-OFF-valitsimesta, uppoputkesta ja ulkoisen hälyttimen liitosmahdollisuudesta. Heti silppurin veden saavuttaessa epänormaalin tason, hälytin lähettää hälytysignaalin. Käyttäjän on otettava tämä signaali huomioon.

3 Tekniset tiedot

Syöttö: 2 paristoa 1,5V AAA
Summeri: 50 dB
Asennusreikä: 10mm
2. hälyttimen liitos: 2 kaapelikenkää 6.35

4 Käyttöala



Asennus mahdollinen kaikkiin saniteettisilppureihin (katso kääntöpuolta).

5 Asennus

A/ Sanialarm

1 - Kierrä auki ruuvi rasian alla. Poista kansi. Laita 2 paristoa 1,5V paikoilleen. Tarkista **SANIALARM** -laitteiston toiminta puhaltamalla varaventtiilin alustaan ja käyttämällä ON-OFF-valitsinta. Laita lopuksi kansi ja ruuvi paikoilleen.

2 - Selon Sanibroyeurin tyyppin mukaan on merkittävä paikata, joihin Ø 10 asennusreiät tehdään (katso mittoja kuvassa 4). Käytä mieluiten uutta metalliterää. Pora hitaasti poraa ja nosta terä välillä (jotta silppurin kansi ei halkeaisi). Suosittelee, että poraat

ensin ohjauksireiän, jonka läpimita on Ø 3 tai Ø 4  (jotta vältetään terän poikkeaminen sivuun) ennen kuin käytät terää Ø 10 .

Huomio: älä käytä talttaa tai puuterää, jotka aiheuttavat ongelmia eivätkä tuo syntyviä lastuja pois silppurista.

Poista purseet mahdollisimman hyvin poratun reiän ympäriltä. Ota kaularenkaalla varustettu nousuputki, purista sormien välissä sen pullea pää halkaisijan pienentämiseksi. Laita letku asennusreikään hitaasti. Ennen kuin saavut päähän, laita silikonია (ei toimiteta laitteen mukana) letkun ympärille ja reiän ympärille, jotta tiiviyks on taattu. Työnnä letku, kunnes sen kaulus painuu Sanibroyeurin kantta vasten.

3 - Laita varaventtiilin alusta uppoputken päähän ja työnnä laatikkoa, kunnes se koskee Sanibroyeurin kantta.

B/ Uikohälytys

SANIALARMISSA on mahdollisuus liittää voimakas 3V:n ulkoinen hälytin laatikossa oleviin liittimiin. Hälytin voi olla 3V:n lamppu, voimakkaampi summerin tai toinen 9 V:n pienjännitejärjestelmä.

6 Käyttöönotto

Varmista, että jätät valitsimen asentoon ON.

7 Käyttö

Jos hälytys jatkuu, kun olet laittanut valitsimen asentoon OFF, älä enää käytä silppuriin tulevia laitteita. Poista pistoke, jos tarpeen.

Kun olet poistanut hälyttimen toiminnan syyn, muista laittaa valitsin asentoon ON.

Huomio : hälytys voi laueta ja sammua sitten (vedentulo merkittävä, väliaikainen tukos). Seuraa laitetta, mutta älä tee sille toimenpiteitä, ellei ilmiö toistu useita kertoja tai siitä tulee jatkuva.

8 Hoito

- 1 – Kun puhdistat laitetta, älä laita märkää sientä ilmanvaihtoaukkoihin (laite voi mennä oikosulkuun).
- 2 – Vaihda paristot kerran vuodessa.

9 Takuu



SANIALARM on takuun alainen 2 vuotta edellyttäen, että asennus ja hoito vastaavat näitä käyttöohjeita.

10 Tarkistus

- a - **Osittainen** : käännä katkaisin ON-OFF asentoon OFF ja takaisin asentoon ON. Jos paristot ovat kunnossa, kuulet merkkisointon (3 sekuntia).
- b - **Täydellinen** : Käytä paristoja vaihtaessasi sileää tarkkailuputkea. Se asetetaan kotelon alla sijaitsevaan tappiin (katso kaaviota 5) ja putki upotetaan vedellä noin 115 mm korkeudelle täytettyyn astiaan. Kun putkesta on upoksissa 4/5, laitteesta täytyy kuulua äänimerkki. Ota sileä tarkkailuputki pois ja aseta **SANIALARM** takaisin laitteelle paikoilleen jätetyssä nousuputkessa.

1 Descritivo

SANIALARM é uma caixa independente que pode ser instalada em todos os trituradores SFA. Respeitar todas as regras de instalação e de manutenção descritas nestas instruções. Nomeadamente as indicações assinaladas com :

- "  " O não respeito destas indicações poderia acarretar riscos para a segurança das pessoas,
- "  " indicação mostrando a presença de um risco de origem eléctrica,
- "  " instruções exclusivamente reservadas aos profissionais qualificados,

"**Atenção**" : indicação cujo não respeito poderia prejudicar o funcionamento do **SANIALARM**.

2 Princípio de funcionamento

SANIALARM é constituído por um buzzer, um pressostat, duas pilhas 1,5V (não fornecida), um botão ON-OFF, um tubo mergulhador e uma possibilidade de ligação a um alarme externo. Quando a água no triturador atinge um nível anormal, o buzzer emite um sinal de alarme. O utilizador deve ter em conta este sinal

3 Dados técnicos

Alimentação:	2 pilhas 1,5V AAA
Buzzer:	50 dB
Orifício de montagem:	10mm
Ligação ao alarme: 2 ^{ème}	2 anéis metálicos de fixação 6.35



4 Campo de aplicação

Instalação possível (ver verso da página) em todos os trituradores sanitários.

5 Instalação

A/ Sanialarm

1 - Desaparafusar o parafuso em baixo da caixa. Retirar a tampa. Introduzir duas pilhas de 1,5V. Verificar o funcionamento do **SANIALARM** soprando na extremidade do pressostat e manobrando o botão ON-OFF. Finalmente, recolocar a tampa e o parafuso.

2 - Segundo o tipo de Sanibroyeur, localizar o lugar onde deve ser feito o orifício para a instalação com Ø 10 (ver as cotas no esquema 4). Utilizar uma broca metálica, nova de preferência. Furar lentamente e por impulsos (para evitar a fusão da tampa do triturador). Recomendamos que previamente faça um furo de guiagem com Ø 3 ou Ø 4  (para evitar uma derrapagem) antes de utilizar a broca de Ø 10 .

Atenção : não utilizar cambota ou broca para madeira que produzem fiapos e que podem deixar cair lascas de madeira no triturador.

Aparar as beiras do orifício realizado. Segurar o tubo mergulhador com anilha e apertar entre os dedos sua extremidade alargada para reduzir seu tamanho. Inserir progressivamente o tubo no orifício de instalação. Antes de atingir a extremidade desta montagem, colocar silicone (não fornecido) em volta do tubo e perto do orifício para obter uma melhor estanqueidade. Empurrar o tubo até que sua gola apoie-se na tampa do Sanibroyeur.

3 - Colocar a peça de extremidade do pressostat no alto do tubo mergulhador e empurrar a caixa até que encoste na tampa do Sanibroyeur.

B/ Alarme externo

O **SANIALARM** pode receber um alarme externo nos anéis de fixação situados na caixa. Este alarme pode ser uma lâmpada de 3V, um buzzer mais poderoso ou um outro sistema 3V com tensão muito baixa.

6 Colocação em serviço

Não esquecer de deixar o botão na posição ON.

7 Utilização

No caso de um alarme contínuo, depois de ter posto o botão na posição OFF, deixe de utilizar os aparelhos chegando no triturador. Retire a tomada eléctrica se necessário.

Depois de eliminar a causa do alarme, pense em pôr novamente o botão na posição ON.

Atenção : O alarme pode disparar e depois parar (chegada de água importante, interrupção provisória). Vigiar o aparelho mas só intervir se o fenómeno se produzir várias vezes ou se ele torna-se contínuo.

8 Manutenção

- 1 – Aquando da limpeza, evite passar uma esponja molhada a nível dos orifícios de aeração (risco de curto-circuitar o aparelho).
- 2 – Substituir as pilhas uma vez por ano.

9 Garantia

SANIALARM é garantido 2 anos na medida em que a instalação e a manutenção são conformes às presentes instruções.



10 Controlo

- a - **Parcial**: passar o botão ON-OFF para OFF, para depois voltá-lo a passar para ON. Se as pilhas estiverem boas, houve-se três vezes um toque (3 segundos).
- b - **Completo**: durante a substituição das pilhas, utilizar o tubo de controlo liso. Colocá-lo no devido lugar na cavilha colocada debaixo da caixa (ver esquema 5) e mergulhar o tubo num recipiente cheio de água com uma altura de cerca de 115 mm. Quando o tubo é submerso ao 4/5, deve ouvir um toque. Tirar o tubo liso e voltar a colocar o **SANIALARM** no devido lugar no aparelho no tubo mergulhador deixado no lugar.

1 Описание

САНИАЛАРМ - это сигнализатор уровня, предназначенный для установки на всех насосах SFA. Следуйте всем правилам установки и обслуживания, изложенным в настоящем руководстве.

В частности пункты, отмеченные:

- "  " требования, пренебрежение которыми представляет опасность для здоровья и жизни людей.
- "  " требования, указывающие на наличие опасности поражения электротоком.
- "  " инструкции, предназначенные исключительно для квалифицированного персонала,

“Внимание” : требования, пренебрежение которыми представляет опасность для работы оборудования **САНИАЛАРМ**.

2 Принцип работы с оборудованием

САНИАЛАРМ состоит из зуммера, реле давления, двух батареек 1,5V (не входят в комплект поставки), кнопки ВКЛ/ВЫКЛ, плунжерной трубки. Существует возможность подключения внешней аварийной сигнализации. Как только уровень воды в насосе достигает критической величины зуммер подаёт сигнал тревоги. Необходимо отреагировать на этот сигнал.

3 Технические данные

Питание:	2 батарейки 1,5V AAA
Зуммер:	50 ДБ
Установочное отверстие:	Ø10мм
Подключение второй сигнализации:	2 клеммы 6.35



4 Область применения

Установка возможна (см. обратную сторону страницы) на всех типах насосов SFA.

5 Установка   

A/ Саниаларм

1 - Открутите нижний винт. Снимите крышку. Вставьте 2 батарейки 1,5V. Проверьте работу системы **САНИАЛАРМ**, продув через наконечник реле давления и нажав на кнопку ВКЛ/ВЫКЛ. Затем поставьте на место крышку и затяните винт.

2 - В зависимости от типа насоса отметьте место установки, где будет просверлено отверстие Ø 10 мм (см. на схеме 4). Пользуйтесь сверлом, предпочтительно новым. Сверлите медленно и осторожно (во избежание нагрева и плавления крышки насоса). Рекомендуется сначала просверлить направляющее отверстие Ø 3 мм или Ø 4мм  (во избежание соскальзывания сверла) прежде чем пользоваться сверлом Ø 10 мм .

Внимание : Не пользуйтесь сверлами по металлу или по дереву, которые оставляют заусенцы, а также избегайте попадания стружки внутрь корпуса насоса.

Тщательно зачистите края просверленного отверстия. Возьмите плунжерную трубку с кольцом и сожмите ее с широкой стороны. Плавно вставьте трубку в просверленное отверстие. Не вставляя до конца, нанесите силикон (не поставляется в комплекте) вокруг трубки для достижения лучшей герметичности. Затем проталкивайте трубку пока фланец не достигнет крышки насоса.

3 - Вставьте реле давления в верхнюю часть плунжерной трубки и проталкивайте, пока устройство не коснется крышки насоса.

B/ Внешняя сигнализация

К устройству **САНИАЛАРМ** может быть подключена дополнительная сигнализация при помощи клемм, расположенных на крышке устройства. В качестве дополнительной сигнализации могут использоваться лампочка 9В, более мощный зуммер или другая система 9В низкого напряжения.

6 Включение

Необходимо, чтобы кнопка все время находилась в положении ВКЛ (ON).

7 Эксплуатация

В случае если **САНИАЛАРМ** подает продолжительный сигнал тревоги, приведите кнопку в положение ВЫКЛ. (OFF), не пользуйтесь устройствами, подключенными к насосу и выдерните вилку питания насоса из розетки.

После устранения причины сигнала тревоги, приведите кнопку снова в положение ВКЛ. (ON).

Внимание : сигнал тревоги может снова сработать, потом прекратиться (большой приток воды, временная пробка). Продолжайте наблюдать за прибором, но ничего не делайте, пока это не повторится несколько раз или сигнал не станет продолжительным.

8 Уход

1 – Очищая прибор, не допускайте попадание воды через вентиляционные отверстия корпуса (опасность короткого замыкания прибора).

2 – Заменяйте батарейки один раз в год.

9 Гарантия

На устройство САНИАЛАРМ

предоставляется гарантию 2,5 года при условии, если установка и уход проводились в соответствии с настоящим руководством.

10 Контроль

a - Частичная проверка :

приведите кнопку в положение ВЫКЛ (OFF) и затем в положение ВКЛ (ON). Если батарейки в хорошем состоянии, раздастся звуковой сигнал продолжительностью около 3 секунд.

b - Полная проверка : при смене батареек, используйте гладкую контрольную трубку. Трубку следует установить на штифт, расположенный под коробкой (см. рис. 5) и опустить в емкость, наполненную водой, приблизительно, до 115 мм. После того, как трубка будет погружена на 4/5, должна сработать сигнализация. Вынуть гладкую трубку и вновь установить **САНИАЛАРМ** на насос в трубку, которая была оставлена на месте.

1 Popis

SANIALARM je nezávislé zařízení, které může být instalováno na všechna sanitární kalová čerpadla SFA.

Dodržujte všechna nařízení k instalaci a údržbě obsažené v tomto návodu.

Především upozornění doprovázené:

 " upozornění, jehož nedodržení by mohlo způsobit ohrožení bezpečnosti osob,

 " upozornění varující před přítomností ohrožení elektrickým proudem,

 " nařízení vyhrazené pouze kvalifikovanému odborníkovi,

"**POZOR**": upozornění, jehož nerespektování může způsobit ohrožení funkce **SANIALARM**.

2 Princip funkce

SANIALARM se skládá z bzučáku, tlakové spínače, dvou baterií 1,5V (nejsou součástí dodávky), přepínače ON-OFF, tlakovou sondou a kontakty pro připojení vnějšího alarmu. Jakmile dosáhne hladina vody v přístroji SFA abnormální úrovně, vydá bzučák varovný tón. Uživatel musí tento signál vzít na vědomí.

3 Technické údaje

Napájení:	2 baterie 1,5V AAA
Bzučák:	50 dB
Montážní otvor:	10mm
Připojení vnějšího alarmu:	2 kontakty 6.35

4 Možnosti uplatnění

Instalace je možná (viz zadní strana) na všechna sanitární kalová čerpadla SFA.

5 Instalace

A/ SANIALARM

1 - Vyšroubujte šroub na spodní straně **SANIALARM**. Odstraňte kryt. Vložte dvě baterie 1,5V. Ověřte funkci **SANIALARM** fouknutím do otvoru tlakového spínače a použitím přepínače ON-OFF. Vraťte zpět kryt a zašroubujte šroub. – viz. obr.1.

2 - Podle typu přístroje SFA, vyměřte místo, kde je třeba vyvrtat instalační otvor o Ø 10 (viz. údaje na obr. 4). Použijte nejlépe nový, kovový vrták. Vrtejte pomalu a přerušovaně (aby nedošlo k poškození víka přístroje). Doporučujeme vyvrtat nejdříve vodící otvor o Ø 3 nebo Ø 4 mm – obr. 2A (aby nedošlo ke smeknutí vrtáku), než použijete vrták o Ø 10 mm – obr.2B.

POZOR: nepoužívejte duté vrtáky ani vrtáky na dřevo, které vytváří otřepy a neodvádí tvořící se odřezky ven z přístroje.

Začistěte, pokud možno, okraje vyvrtaného otvoru. Vezměte tlakovou sondu s osazením, stiskněte mezi prsty její rozšířený konec tak, abyste zmenšili jeho rozměry. Postupně zasuňte sondu do instalačního otvoru. Než dokončíte tuto montáž, naneste okolo sondy a v blízkosti otvoru trochu silikonu (není dodáván) pro lepší těsnost. Zatlačte sondu, až se osazení opře o kryt přístroje SFA.

3 - Umístěte nátrubek tlakového spínače na horní konec tlakové sondy a zatlačte na krabici, až se dotkne krytu přístroje SFA.

B/ Vnější alarm

SANIALARM umožňuje připojení vnějšího alarmu na koncové svorky umístěné na krabici. Tímto alarmem může být žárovka na 3V, silnější bzučák nebo jiný systém na 3V s velmi nízkým napětím.

6 Uvedení do provozu

Zkontrolujte, zda přepínač ON/OFF je v poloze ON.

7 Použití

V případě souvislého alarmu posuňte přepínač do polohy OFF a ukončete používání zařízení na přívodu do přístroje SFA.

Pokud je to třeba, vytáhněte zástrčku ze zásuvky.

Po odstranění příčiny alarmu nezapomeňte přesunout přepínač zpět do polohy ON.

POZOR: alarm se může spustit a zase vypnout (mimořádný příliv vody, přechodné ucpání). Sledujte přístroj, ale zasahňte jen v případě, že se případ pravidelně opakuje, nebo že je alarm trvalý.

8 Údržba

1 - Při čištění přístroje SFA zamezte vniknutí vlhkosti do větracích otvorů **SANIALARM** (nebezpečí zkratování **SANIALARM**).

2 - Vyměňujte baterie jedenkrát ročně.

9 Záruka

Záruční doba **SANIALARM** činí 2 roky v případě, že instalace a údržba byla prováděna v souladu s tímto návodem.

10 Kontrola

a - **Částečná kontrola:** přepněte přepínač do polohy OFF a znovu do polohy ON. Jsou-li baterie v pořádku musí se aktivovat bzučák (3 sec).

b - **Celková kontrola:** při výměně baterií použijte hladkou kontrolní trubičku. Tu nasadte na nátrubek tlakového spínače (viz. obr.5) a poté ji ponořte do nádoby naplněné vodou do výšky cca 115 mm. V okamžiku, kdy kontrolní trubička bude ponořena z cca 4/5 do vody, by měl zaznít bzučák. Sejměte kontrolní trubičku a **SANIALARM** osadte zpět do tlakové sondy, která zůstala v přístroji SFA.